

GOUTTIÈRE ALU NEVERS

GOUTTIÈRE - FAÇADE - SOUS-FACE

DAI'ALU®



GOUTTIÈRE



SOUS-FACE



HABILLAGE



BARDAGE



JOINT DEBOUT



COUVERTINE
BOITE À EAU



VOLETS



PLIAGE ALU

03 86 73 69 53
4 Rue de la Passière; 58000
NEVERS



Notre entreprise

GOUTTIERE ALU NEVERS : Expertise et savoir-faire au service de votre projet

Depuis plus d'un an à Nevers, **GOUTTIERE ALU NEVERS** met son expertise au service des professionnels du bâtiment et des particuliers pour la pose et l'entretien de gouttières en aluminium. Cette entreprise, bien que récente, s'appuie sur une riche tradition et un savoir-faire éprouvé.

Spécialiste de la marque DAL'ALU, reconnue pour son expertise depuis 1982, **GOUTTIERE ALU NEVERS** vous garantit des produits de qualité, un travail sérieux et des compétences irréprochables. **DAL'ALU** est une marque bien établie dans le domaine des gouttières en aluminium, synonyme de durabilité et de performance.

Intégrée au réseau national DAL'ALU, **GOUTTIERE ALU NEVERS** bénéficie d'un partage d'expertises et de bonnes pratiques, lui permettant d'atteindre les plus hauts niveaux de performance, d'organisation et de fiabilité. Cette intégration renforce la crédibilité et l'efficacité de l'entreprise, lui offrant un soutien et des ressources supplémentaires.

Innovation : **GOUTTIERE ALU NEVERS** s'est doté d'un atelier de pliage sur mesure. Cet atelier est équipé de plieuses numériques et d'une guillotine de dernière génération, permettant de réaliser des pliages précis et adaptés aux besoins spécifiques de chaque projet.

Services proposés : Que vous soyez un particulier ou un professionnel, **GOUTTIERE ALU NEVERS** vous propose son savoir-faire et sa réactivité pour répondre à vos besoins en pliage sur mesure. Cette flexibilité et cette capacité d'adaptation sont des atouts majeurs pour les clients cherchant des solutions personnalisées et de haute qualité.



Notre franchiseur

DAL'ALU, la marque emblématique d'un groupe industriel Français.

Une offre complète de produits en Aluminium pour l'évacuation des eaux pluviales et l'enveloppe du bâtiment.

Filiale d'un groupe industriel français leader des produits en aluminium laqué, DAL'ALU bénéficie d'une forte capacité industrielle, et de recherche & développement.

Du fonctionnel à l'esthétique... DAL'ALU conçoit un système qui permet de fabriquer des gouttières sur chantier en continue, à partir d'une profileuse embarquée, pour recueillir les eaux de pluie !

Une véritable révolution, une usine sur chantier qui propose un système complet produit et accessoires, efficace, professionnel et esthétique.

Aujourd'hui leader des marchés français et européen, DAL'ALU conçoit, fabrique et commercialise 7 gammes de produits en aluminium laqué à partir d'alliages d'aluminium de haute technicité. Découvrez notre offre complète de produits en aluminium adaptable à tous les types de construction.

■ Gouttière.....	4
■ Tuyaux.....	7
■ Sous-Face.....	8
■ Couvertine.....	9
■ ANNAPURNA.....	10
■ Boite à Eaux.....	12
■ Joint de bout / Bardage.....	13
■ Pliage Aluminium Sur-Mesure.....	14
■ Volets Aluminium.....	16
■ Démoussage et Entretien.....	18
■ Marquise.....	19
■ Nuancier.....	20

Sommaire

DAL'ALU®



Gouttières



Gouttières Aluminium **DAL'ALU** : Fiabilité et Esthétique

Les gouttières aluminium **DAL'ALU**, fabriquées avec précision sur votre chantier, offrent qualité et durabilité exceptionnelles. Légères, robustes, et résistantes à la corrosion, elles sont disponibles en divers coloris et finitions.

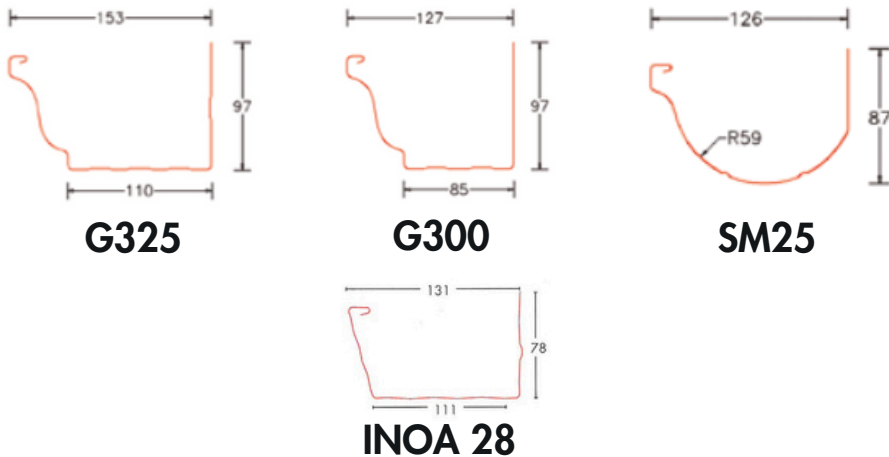

Gouttière	Série / Épaisseur	Couleur
G325	Série 3000 et 5000 / Aluminium 6/10e	Nuancier
G300	Série 3000 et 5000 / Aluminium 6/10e	Nuancier
SM25	Série 3000 et 5000 / Aluminium 6/10e	Nuancier
INOA	Série 3000 et 5000 / Aluminium 6/10e	Nuancier

Naissances

Transition entre gouttière et tuyau aluminium haute qualité pour étanchéité et robustesse installation simple

Fonds de Gouttière

Ferment la gouttière empêchent les débris aluminium haute qualité pour résistance à la corrosion installation par clipsage

Colliers de Serrage

Fixation solide des tuyaux acier inoxydable pour résistance à la corrosion serrage par vis

Grilles Pare-Feuilles

Empêchent les débris aluminium ou acier inoxydable pour résistance aux intempéries installation par clipsage



Les + produits

26 couleurs disponibles avec possibilité de thermolaquage pour RAL



Gouttières Grandes Sections

Gouttières Aluminium **DAL'ALU** : Fiabilité et Esthétique

Les gouttières aluminium **DAL'ALU**, fabriquées avec précision sur votre chantier, offrent qualité et durabilité exceptionnelles. Légères, robustes, et résistantes à la corrosion, elles sont disponibles en divers coloris et finitions.

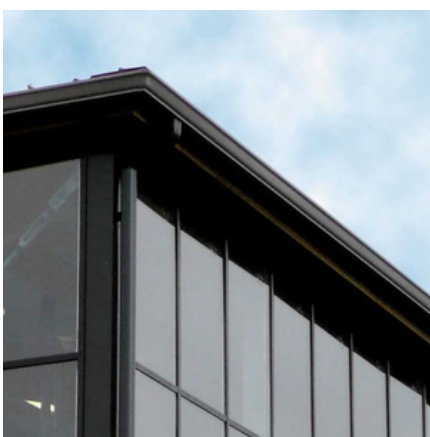
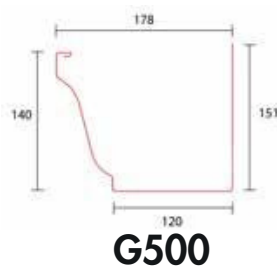

Gouttière	Série / Épaisseur	Couleur
G500	Série 3000 et 5000 / Aluminium 7/10e	GM2 BA6 B3
G400	Série 3000 et 5000 / Aluminium 7/10e	M1 VT5

Crochets & Supports

Fixation robuste en acier galvanisé, aluminium ou PVC.
Adaptés aux différentes pentes de toit pour une installation sécurisée.

Descentes d'eau & Coudes

Guident efficacement l'eau vers les égouts ou récupérateurs.
Réduisent les éclaboussures et protègent les fondations.

Joints d'étanchéité

Garantissent une parfaite imperméabilité des jonctions.
Résistent aux intempéries et facilitent l'assemblage des éléments.
Simplifient l'assemblage des éléments sans nécessiter de soudure.

Les + produits

Les gouttières G500 et G400 conviennent aux bâtiments résidentiels, industriels, agricoles et publics, assurant une évacuation sécurisée et prévenant les risques d'infiltration et de surcharge.





Les spécifiques

Gouttières H380 et N380 : Adaptées aux Toits en Limite de Propriété

Les gouttières Havraise H380 et Nantaise N380 de DAL'ALU sont idéales pour les toits en limite de propriété et les toits à faible pente. Conçues pour les zones urbaines denses, elles s'adaptent aux spécificités régionales et offrent un large choix de couleurs.

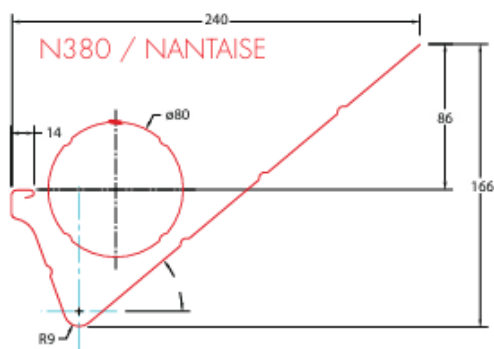
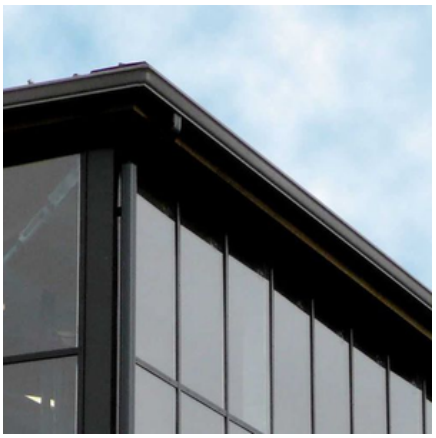

N380

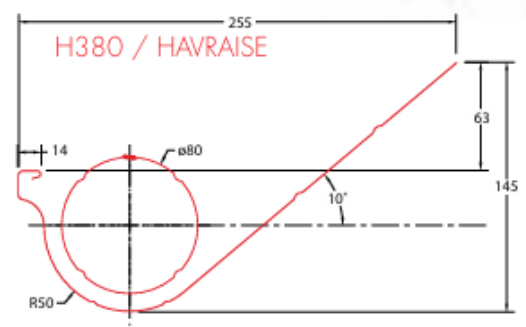

H380

Gouttière	Série / Épaisseur	Couleur
N380	Série 3000 et 5000 / Aluminium 7/10e	NUANCIER
H380	Série 3000 et 5000 / Aluminium 7/10e	



- 1 Profil de gouttière
- 2 Crochet écarteur
- 3 Naissance
- 4 Fond de gouttière
- 5 Doubli

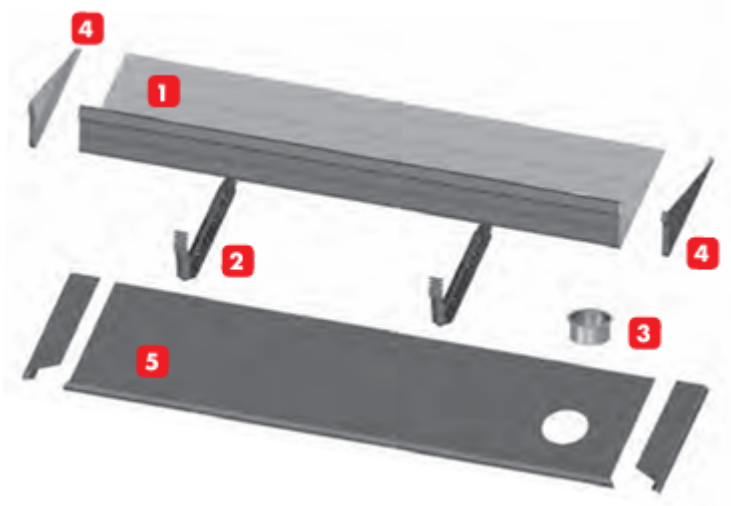



Tuyaux



Fabriquée en usine, la gamme de tuyaux de descentes **DAL'ALU** est composée de plusieurs modèles s'adaptant à toutes les formes de boîtes à eau.

Une gamme complète et esthétique avec de multiples accessoires de finition

dans toutes les nuances, pour un design personnalisé.

DAL'ALU propose aussi des tuyaux grandes sections répondant aux exigences des constructions tertiaires et industrielles.

CARACTÉRISTIQUES TECHNIQUES

60 x 80	60 x 80 Évolution	70 x 110	80 x 80	Ø80	Ø100	Ø125

Tuyau roulé grande section

Cond. (ml)

Couleur

Tuyau roulé Ø120 à Ø150, aluminium 7/10e

5x2 ml

Nuancier

Tuyau roulé Ø160 à Ø300, aluminium 10/10e

5x2 ml

Nuancier



Les tuyaux de descente de DAL'ALU complètent le système d'évacuation d'eaux pluviales, fabriqué à partir d'alliages d'aluminium de haute technicité (séries 3000 et 5000).

Tous les accessoires sont conçus et produits en France.

Les tuyaux sont fabriqués en usine.

- Matière : aluminium alliage 3005 H 44 conforme à la norme NF EN 573

ép.: 0,6 ou 0,7 mm ; tuyaux grandes sections : ép.: 0,7 ou 1 mm

- Laquage : Polyester conformément à la norme NF EN 1396 ; ép.: 25 µ - Fixation :

mise en œuvre avec pattes de fixations ép.: 15/10e à l'arrière du tuyau (fixation masquée).

Espacement des pattes de 2 m maximum suivant le DTU 40.5. La visserie doit être adaptée au support.



Les + produits

Une gamme complète et esthétique

Multiplis accessoires de finition :

coude à 72° pour les tuyaux ronds et sur-mesure pour les sections carrées et rectangulaires.

26 couleurs disponibles avec possibilité de thermolaquage pour RAL

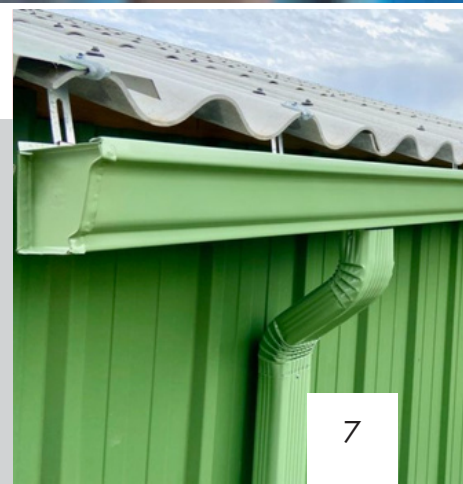



SOUS FACE

Esthétique et durable, le système de sous-faces en aluminium **DAL'ALU** réinvente les bords de toit des constructions. Système unique sur le marché par sa technique et son design, il se marie parfaitement à toutes les gammes **DAL'ALU**. Associée aux gouttières et habillages de bandeaux en aluminium, la sous-face **DAL'ALU** habille et protège durablement vos débords de toiture

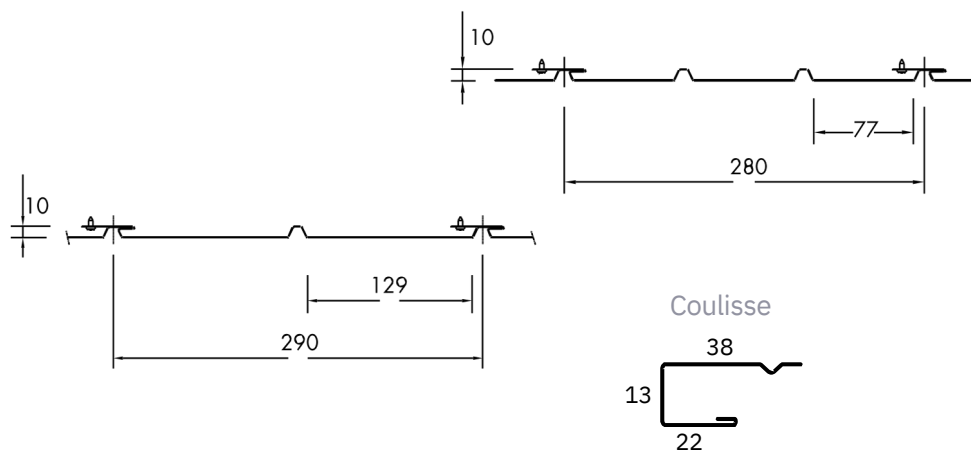

Sous-face	Série / Épaisseur	Cdmt	Couleur
SF 77	Série 3000 / Aluminium 6/10e	3 ML	Nuancier
SF 129	Série 3000 / Aluminium 6/10e	3 ML	Nuancier

Sous-face lame ventilée	Surface ventilée	Cdmt	Couleur
SF 77	174 cm ² /m ²	3 ML	Nuancier
SF 129	168 cm ² /m ²	3 ML	Nuancier

Les + produits

La sous face doit être posée en ménageant une ventilation entre le support et le produit. Les modèles SF77 et SF129 sont également proposés perforés.

La surface de ventilation des sous-faces perforées est de 174cm²/m² pour la SF77 et 168cm²/ m² pour la SF129.

La sous face est fixée mécaniquement au niveau du bandeau, le profil de coulisse placé côté mur permet un maintien mécanique et la libre dilatation. 26 couleurs disponible avec possibilité de thermolaquage pour RAL



Couvertines

La couvertine clipsable en aluminium est la solution permettant de lier **EFFICACITÉ** et **ESTHÉTISME** pour « couvrir » les têtes d'acrotères, en construction neuve et en rénovation tant pour l'habitat, le tertiaire et l'industrie.

La couvertine clipsable aluminium s'adapte sur tous supports : bois, béton, métal. Fabriquée en atelier et sur mesure, elle supprime les risques d'infiltration. Elle supporte une forte amplitude thermique et maîtrise la résonance acoustique.

La couvertine clipsable aluminium, est bien plus qu'un objet esthétique et fonctionnel, c'est **LA SOLUTION** pour garantir une étanchéité forte et pérenne. La couvertine clipsable en aluminium s'associe aux boîtes à eau pour le recueil des eaux pluviales des toitures terrasses.

Notre couvertine clipsable en aluminium s'associe à l'ensemble des gammes de produits **DAL'ALU** : habillages, couvertures, bardages, gouttières en continu, accessoires de finition, tuyaux de descente... La couvertine en aluminium garantit une étanchéité optimale, une assurance de qualité !

La couvertine clipsable en aluminium et sans visserie apparente

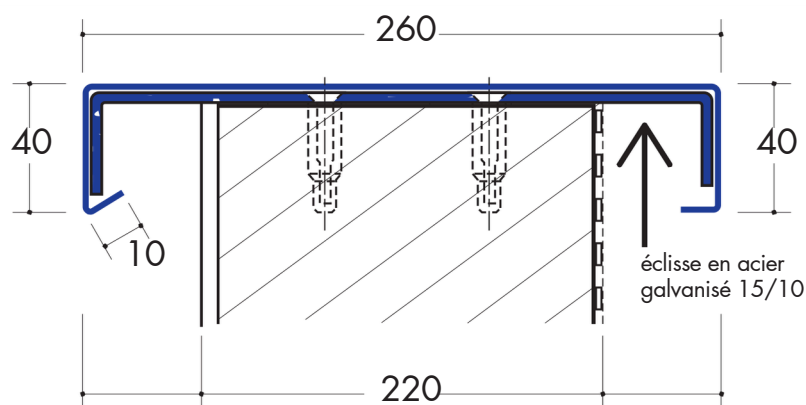

Ce schéma est un exemple, l'ensemble des côtes peuvent être modifier.

Les + produits

Nos couvertines sont fabriquées dans nos ateliers de ce fait une gamme hors standard est disponible.

C'est LA SOLUTION pour garantir une étanchéité forte.

26 couleurs disponible avec possibilité de thermolaquage pour RAL hors standard.



Couvertines ANNAPURNA

Les Couvertines Aluminium **ANNAPURNA** de **DAL'ALU** se distinguent des autres couvertines par leur durabilité et résistance. L'aluminium, contrairement à l'acier ou au zinc, ne rouille pas et conserve son aspect esthétique plus longtemps, même dans des conditions climatiques difficiles. Elles sont disponibles en longueur de **jusqu'à 6 mètres**, ce qui réduit les joints et améliore l'étanchéité, contrairement aux couvertines standard de 2 à 3 mètres.

De plus, leur largeur allant jusqu'à **260 mm** les rend adaptées à une large gamme de configurations. Les finitions anodisées ou laquées offrent une protection accrue contre les rayures et les UV, nécessitant moins d'entretien que d'autres matériaux. Leur légèreté facilite l'installation et réduit les coûts de main-d'œuvre, tandis que leur faible entretien (nettoyage annuel et vérification des joints) en fait une solution économique à long terme.

Les couvertines **ANNAPURNA** peuvent être installées sur une grande variété de bâtiments, tels que des maisons individuelles, bâtiments commerciaux, industries, bâtiments publics, et murs de clôture. Elles sont idéales pour les toitures résidentielles, les bâtiments industriels, ainsi que les structures nécessitant une protection contre les intempéries.

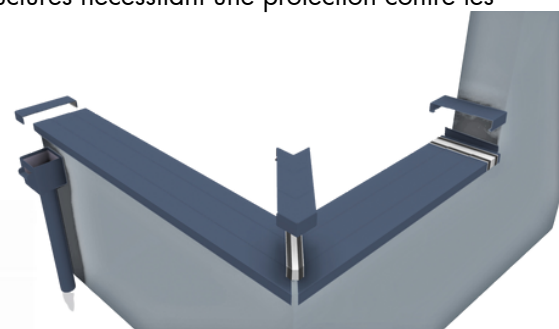
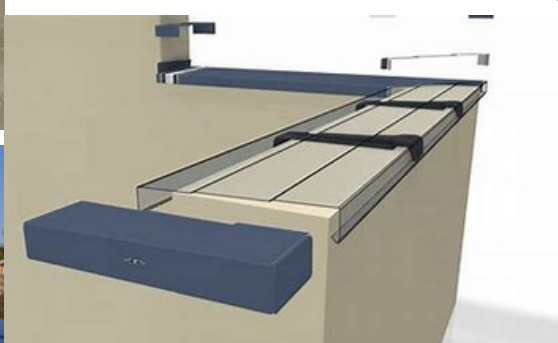

Les + produits

Nos couvertines sont fabriquées dans nos ateliers de ce fait une gamme hors standard est disponible.

C'est LA SOLUTION pour garantir une étanchéité forte.

26 couleurs disponible avec possibilité de thermolaquage pour RAL hors standard.

Accessoires couvertines

Angle à 90° pour couverture clipsable en aluminium

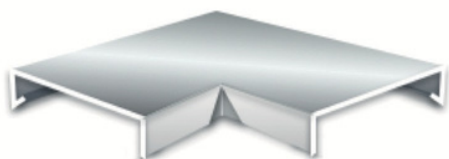

Élément
d'angle

L'angle de 90° peut convenir pour une pose sur un angle rentrant ou sortant.

La solution efficace et esthétique pour traiter les angles.

Embout de couverture clipsable en aluminium



Élément
d'extrémité

Réalisez proprement les finitions de vos couvertines au niveau des extrémités avec cet embout pour couverture.

Talon mural de couverture clipsable en aluminium

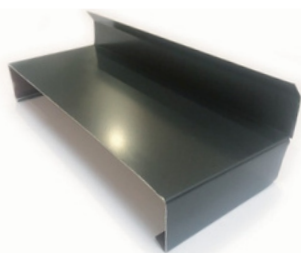

Fermez proprement vos couvertines aux extrémités avec ce talon mural.

Éclisse de couverture en aluminium



À poser par dessus chaque jonction de couverture pour garantir l'étanchéité et parfaire la finition.





Boîtes à eau

Les boîtes à eau **DAL'ALU** sont une solution esthétique au recueil des eaux pluviales en provenance de toitures terrasses.

Fabriquées en usine, les boîtes à eau **DAL'ALU** peuvent être également réalisées sur mesure aux dimensions de votre choix, en fonction de votre projet. Disponibles dans plus + de 27 couleurs, sans fixations apparentes, elles sont compatibles avec les 6 modèles de descentes d'eau de pluie de la gamme **DAL'ALU**.

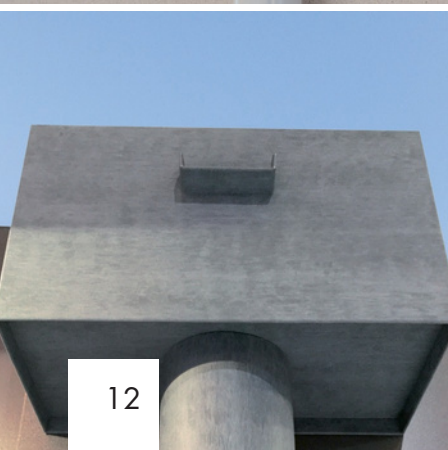
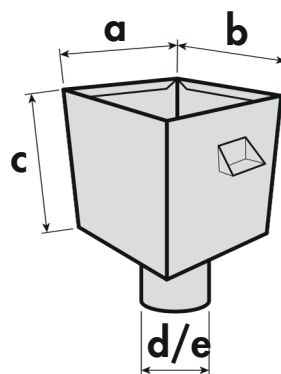

LA GAMME CARRÉ (a x b x c)

200 x 200 x 200 mm

250 x 250 x 250 mm

300 x 300 x 300 mm

LA GAMME RECTANGULAIRE (a x b x c)

250 x 200 x 200 mm

300 x 250 x 250 mm

350 x 300 x 300 mm

Les + produits

Les boîtes à eau sont une solution esthétique au recueil des eaux pluviales.

7 modèles de naissance sont disponible : Ø70, Ø80, Ø100, Ø120, Ø140, 60 x 80, 70 x 110 et hors standard.

Il est également possible d'ajouter un trop plein.

26 couleurs disponibles avec possibilité de thermolaquage pour RAL



Joint debout

Les systèmes Joint-Debout Aluminium **LINEA 310** et **HORIZON 500** de **DAL'ALU** pour toiture, résistants au vent et certifiés CSTB, sont légers et s'adaptent à toutes les architectures. **DAL'ALU** propose trois solutions de raccords et une universelle pour les sorties de toiture. **LINEA 310** convient aussi aux façades avec les mêmes atouts.

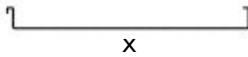

Bacs profilés		Caractéristiques largeurs utiles : HORIZON 500 et LINEA 310 x = 500 mm x = 310 mm
----------------------	---	--

Solutions de raccords

Larmier		Contenu du kit larmier > 3 pattes H > 4 pattes agrafes > 3 ml de larmier
Kits de raccords de finitions Faîtage > mono pente > Pente adossée > Bi-pentes		Contenu du kit faîtage > 3 supports ventilés de 2ml > 2 capots de 3 ml
Rive > contemporaine > traditionnelle		Contenu du kit rive > 1 rive de 3 ml > 6 pattes

Solutions de finitions toiture

Système universel points singuliers en sortie de toiture

Solutions pour tout type de sorties	> ventilation > VMC > cheminée > poêle > ...
--	---

Les + produits

Les accessoires pour le joint debout en aluminium comprennent des pattes de fixation (coulissantes et fixes), des systèmes de ventilation, et des finitions pour les points singuliers comme les égouts, faîtages, rives, et arêtiers.

Ces éléments assurent la solidité, la ventilation, et l'étanchéité de la toiture, tout en respectant les normes de pose et les spécificités du projet.

26 couleurs disponibles avec possibilité de thermolaquage pour RAL



Pliage à façon



GOUTTIÈRE ALU NEVERS est parfaitement qualifiée pour intervenir sur les opérations de pliage aluminium. Équipé de plieuse numérique, nous sommes en capacité d'effectuer du pliage sur mesure, dans le respect de votre cahier des charges :

Pliages prédéfinis. Pliages sur mesure. Pliages spéciaux pour prototype. Pièce unique ou petites séries... Pliage en u, en z, en c... Pliage en escalier.

Pliage avec encochage. Pliage avec pointe de diamant... Pliage de tôle jusqu'à 3000 mm. Épaisseur maxi 7/10e. Précision au mm.

Avec notre parc machine récent et notre expertise nous pouvons répondre à toutes vos contraintes.

Nous disposons d'un stock permanent et d'un choix important de coloris, matériaux.

GOUTTIÈRE ALU NEVERS assure des délais courts sur la majorité de vos demandes.

Nous sommes parfaitement qualifiés pour intervenir sur les opérations de pliage.



Appui de fenêtre

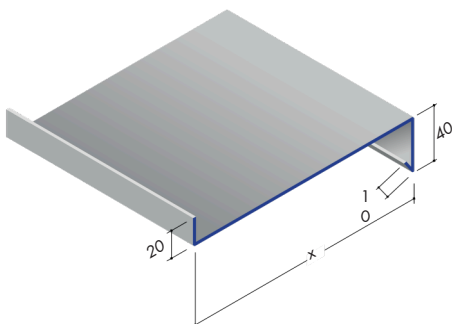

Tablette

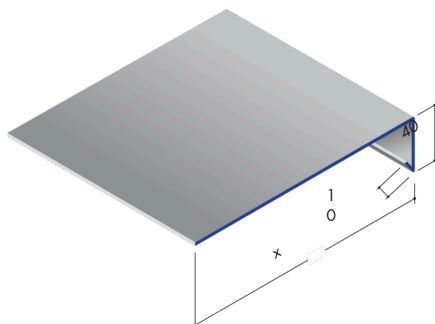

Joint de dilatation

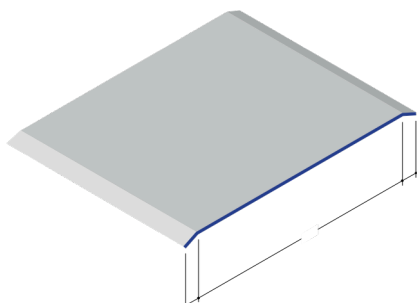

Bardage de façade

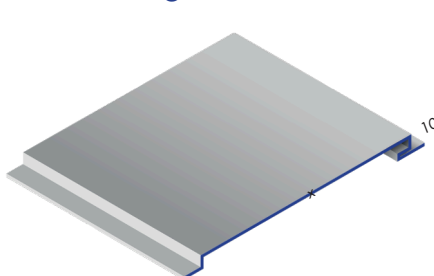



GOUTTIÈRE ALU NEVERS

GOUTTIÈRE - FAÇADE - SOUS-FACE

Joint de dilatation d'angle

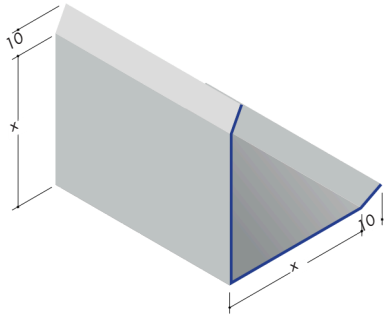

Noue

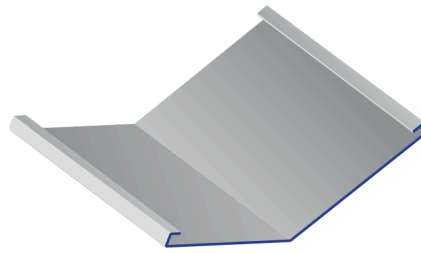

Bande d'égouts

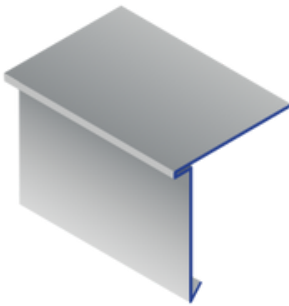

Pièce en Z

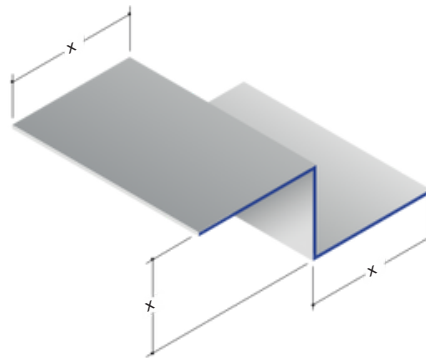

Goutte d'eau

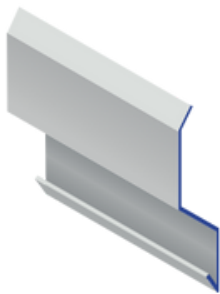

Habillage de bandeau bois

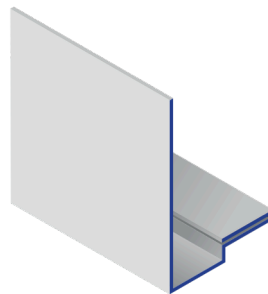

Pièce en U

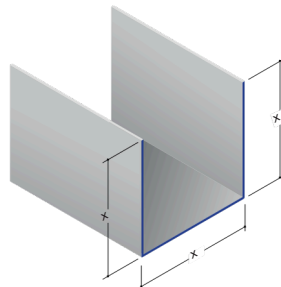



Volets aluminium



Les volets DALALU sont conçus pour offrir une solution performante et durable en aluminium extrudé. Ils garantissent une protection efficace contre les intempéries et une excellente isolation thermique et acoustique.

Caractéristiques Techniques

Matériau	Aluminium extrudé avec traitement anti-corrosion
Dimensions disponibles	Large gamme sur mesure selon les besoins
Type d'ouverture	Battant, coulissant, pliant ou roulant
Finitions	Thermolaquage (nombreuses couleurs disponibles)
Isolation	Lames isolées avec mousse polyuréthane haute densité
Résistance	Conformité aux normes de résistance au vent et à l'effraction

Avantages des Volets DAL'ALU

Durabilité	Matériau inoxydable et faible entretien
Esthétique	Large choix de finitions et design contemporain
Facilité d'installation	Système conçu pour une pose rapide et efficace
Personnalisation	Adaptable aux dimensions spécifiques et aux besoins du client



Les volets DALALU peuvent être équipés d'accessoires variés pour améliorer leur fonctionnalité, leur sécurité et leur confort d'utilisation.

- **Motorisation** : Un système automatisé permettant une ouverture et une fermeture sans effort, via une télécommande ou un interrupteur mural.
- **Verrous de sécurité** : Des dispositifs de verrouillage renforcés pour protéger contre les tentatives d'effraction et assurer une sécurité optimale.
- **Arrêts et butées** : Éléments essentiels pour maintenir les volets en position ouverte et éviter toute fermeture involontaire due au vent.
- **Persiennes orientables** : Un mécanisme permettant d'ajuster l'entrée de lumière et la ventilation tout en conservant une protection contre les regards extérieurs.



Volets aluminium



Les volets sont fabriqués sur mesure à partir des cotes maçonnerie.
Tolérance dimensionnelle +/- 1 mm

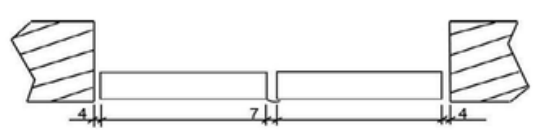

Jeux de pose :
4mm sur les côtés
7mm au milieu

Coupe horizontale

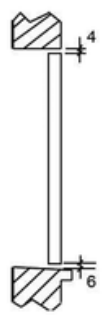

Coupe Verticale

Jeux de pose :
4mm en haut
6mm en bas

Les jeux rentrent dans le calcul de la perméabilité de la fermeture et participent au calcul de la résistance thermique additionnelle (volet + lame d'air)

Les volets sont rectangulaires ou cintrés avec 1 seul rayon (plein cintre ou cintre surbaissé)



Configuration de la Pose

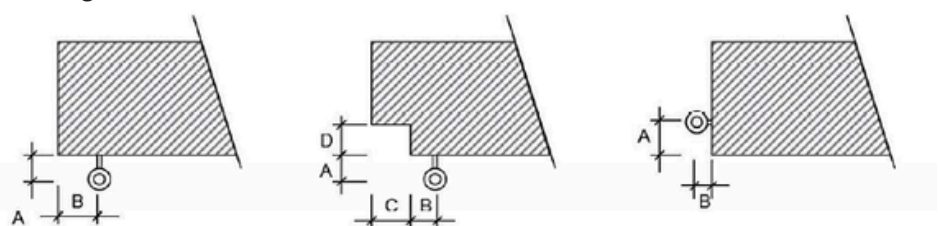

Sans feuillure
Pose en tunnel ou en applique

Avec feuillure

Gonds en tableau
Pose à l'intérieur du tableau

Encombrement avec penteur standard

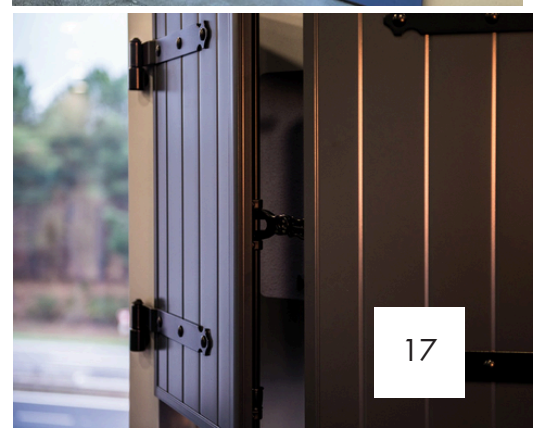
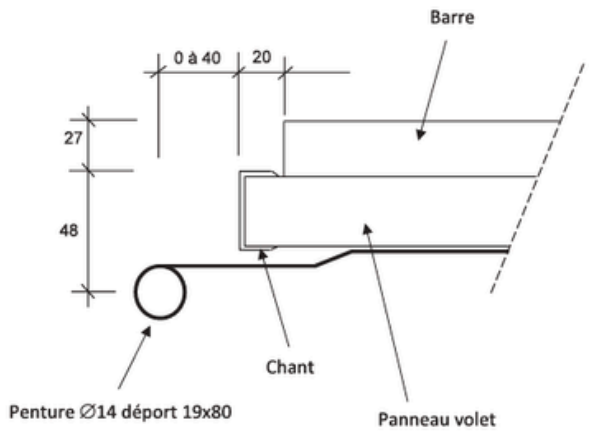



Démoussage et entretiens

Démoussage de Toiture

- **Méthodes** : Nettoyage mécanique (brossage, soufflage) suivi de l'application de produits chimiques ou biologiques pour détruire les mousses.
- **Objectif** : Retirer les végétaux et contaminants pour améliorer l'étanchéité de la toiture et éviter l'infiltration d'eau.

Entretien de Gouttières

- **Inspection et nettoyage** : Retrait des débris (feuilles, sable, branches) pour garantir un écoulement optimal de l'eau.
- **Vérification de l'intégrité** : Inspection des raccords et supports, rectification des pentes et réparation si nécessaire.



Produit	DALEP 2100
Description	Produit anti-mousse puissant à base de sels d'ammonium quaternaires. Agit contre les mousses, lichens et algues.
Efficacité	- Action rapide, les résultats sont visibles dans 1 à 3 jours. - Protection longue durée (12 à 18 mois).
Avantages	- Efficacité rapide contre une large gamme de végétaux. - Pas de corrosion pour les matériaux de toiture.

Produit	DALEP 2100 - Gamme ECO
Description	Produit biodégradable respectueux de l'environnement, conçu pour éliminer les mousses et prévenir leur croissance.
Efficacité	Action préventive sur le long terme (1 à 2 semaines pour des résultats visibles).
Avantages	- Biodégradable, sans risque pour les plantes et l'environnement. - Non toxique pour les animaux et l'eau.

Utilisation de la Nacelle Sécurisation des Zones Hautes

L'utilisation de la nacelle permet un accès sécurisé aux toitures à forte pente ou en hauteur, éliminant ainsi le besoin d'échelles ou d'échafaudages. Cela permet d'intervenir rapidement sur les zones difficiles d'accès, en assurant une position stable et sécurisée pendant toute l'opération. Ce dispositif est particulièrement utile pour les travaux sur des surfaces inclinées ou complexes, garantissant une sécurité maximale et une efficacité accrue.



Marquise

ALYSÉE - La Marquise DAL'ALU

Un design épuré pour un accueil chaleureux

L'Atout Esthétique de votre Entrée

Design moderne et élégant

Parfaitement intégré à l'architecture de votre maison

Protège efficacement contre les intempéries

Qualité & Performance

Fabrication en alliage aluminium série 3000 & 5000

Traitement conforme aux normes : NF EN 573-3 / NF EN 1396 / NF EN 612

Résistance aux conditions climatiques extrêmes

Matériau inoxydable et 100% recyclable

Facile à Installer

Kit de pose intégré pour une installation rapide

Inclinaison réglable pour une adaptation parfaite

Étanchéité optimale grâce aux joints de fixation

Dimensions & Spécifications

Largeur	Profondeur	Hauteur	Poids
1500 mm	900 mm	127 mm	23,5 kg

Éclairage Automatique (Optionnel)

- Spot LED avec détection automatique
- Protection électrique : IP65
- Consommation réduite : 4,5W/h
- Lumière blanche 4000K pour un rendu naturel

Adapté à Tous Types de Bâtiments

- Habitations individuelles et collectives
- Entrées de commerces et bâtiments publics



Des couleurs pour toutes les envies !

Des couleurs pour embellir les constructions, un éventail exclusif de nuances pour donner vie à toutes vos envies !



LES CENDRÉES

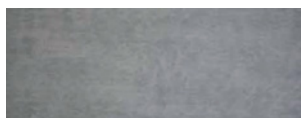

Gris Antique **GA19 DAL'ALU**



Gris Métallisé **GM2 / RAL 9006**



Perlegrise **P17 DAL'ALU**



Champagne **CH24 DAL'ALU**



Bronze **BZ23 DAL'ALU**

LES TRADITIONNELLES



Cuivre **C9 DAL'ALU**



Marron **M1 DAL'ALU / RAL 9004**



Chêne Doré **CD27 DAL'ALU**



Chêne Foncé **CF29 DAL'ALU**



Vieille Tuile **VT5 / RAL 8012**

LES NATURELLES



Vert Amande **VAP16 / RAL 6021**



Vert Sapin **VS8 / RAL 6005**



Bleu Lavande **LA25 / RAL 5014**



Bleu Gentiane **BG20 / RAL 5010**

LES AUDACIEUSES



Jaune **J11 / RAL 1021**



Abricot **AP21 DAL'ALU**



Rouge **R14 / RAL 3000**



Rouge Bordeaux **RB7 / RAL 3005**

LES ANTHRACITES



Noir **N15 DAL'ALU / RAL 9005**

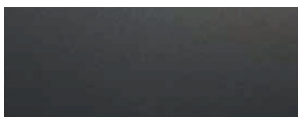

Noir Graphite **NG18 DAL'ALU**



Bleu Ardoise **BA6 DAL'ALU / RAL 7016**

LES CRISTALLINES

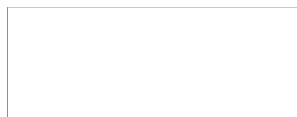

Blanc **B3 DAL'ALU / RAL 9010**

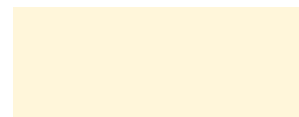

Krèmdelè **K26 / DAL'ALU**



Chêne Clair **CC27 DAL'ALU**



Ton Pierre **TP22 DAL'ALU / RAL 1015**



Sable **S4 DAL'ALU**



Beige Rosé **BR10 DAL'ALU**

Couleurs imprimées non contractuelles. Disponibilités des couleurs selon les gammes, nous consulter.